

Era 100



Guides > Era 100



Opis



Niewielki inteligentny głośnik stworzony z myślą o dźwięku wypełniającym całe pomieszczenie

- Kompaktowa konstrukcja sprawia, że głośnik mieści się świetnie na regale, blacie kuchennym czy stoliku nocnym. Może być również zamontowany na ścianie lub na stojaku.
- Elastyczne opcje łączności obejmują Wi-Fi, Bluetooth i wejście liniowe USB-C.
- Łatwe sterowanie za pomocą aplikacji Sonos, poleceń głosowych oraz intuicyjnych przycisków dotykowych.
- Utwórz parę stereofoniczną z dwoma głośnikami Era 100, aby uzyskać jeszcze szerszą scenę dźwiękową. Ustaw dwa jako tylne głośniki dźwięku przestrzennego z najnowszymi soundbarami Sonos.
- Gdy będziesz gotowy(-a), aby dodać Sonos Era 100 do systemu, zobacz część **Konfiguracja**.

Przyciski sterowania i diody



Regulacja głośności

- Podgłośnij (przesuń w prawo lub stuknij +)
- Ściszej (przesuń w lewo lub stuknij -)

Uwaga: Aby szybko zmienić poziom głośności, naciśnij i przytrzymaj + lub -.



Odtwórz/Pauza

- Naciśnij przycisk raz, aby odtwarzać dźwięk lub wstrzymać jego odtwarzanie.
- Naciśnij i przytrzymaj przycisk, aby dodać muzykę odtwarzaną w innym pomieszczeniu.



Dalej/Poprzedni

- Naciśnij >, aby przejść do następnego utworu.
- Naciśnij <, aby przejść do poprzedniego utworu.

Uwaga: Podczas słuchania stacji radiowych funkcja przewijania do przodu i do tyłu jest niedostępna.

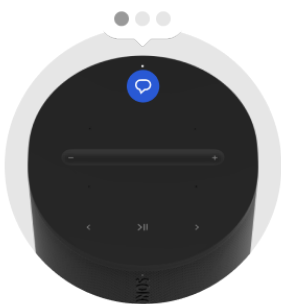

Usługi głosowe wł./wył.

Naciśnij ikonę mikrofonu na górze głośnika, aby włączyć lub wyłączyć usługi głosowe.

- Gdy kontrolka świeci, sterowanie głosowe jest dostępne (mikrofon również musi być włączony).
- Gdy kontrolka nie świeci, funkcja sterowania głosowego jest wyłączona.



Wskaźnik stanu

Informuje o stanie połączenia produktu z siecią Wi-Fi, o trybie wyciszenia oraz o błędach.

[Dowiedz się więcej](#)

Panel połączeń

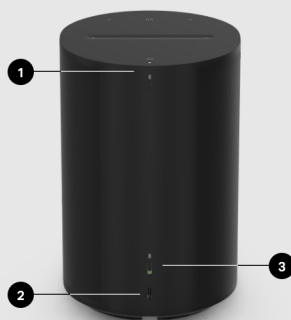

1

Przycisk Bluetooth

- Naciśnij i przytrzymaj, aby sparować nowe urządzenie.
 - Naciśnij raz, aby połączyć się ponownie.
-
-

Port USB-C jest przeznaczony do podłączenia wejścia liniowego i Ethernet za pośrednictwem adaptera wejścia liniowego Sonos lub adaptera Combo (sprzedawane osobno). Nie jest to źródło zasilania głośnika i nie powinno być używane do ładowania innych urządzeń.

- **Ethernet:** Użyj adaptera Sonos Combo i kabla Ethernet do podłączenia głośnika Era 100 bezpośrednio do routera, jeśli zależy Ci na połączeniu przewodowym z głośnikiem (taka opcja jest pomocna, jeżeli połączenie Wi-Fi jest niestabilne).
 - **Wejście liniowe:** Do podłączenia gramofonu, odtwarzacza CD lub innego urządzenia użyj adaptera wejścia liniowego Sonos lub adaptera Combo.
-

Zmień położenie przełącznika, aby włączyć lub wyłączyć wszystkie mikrofony produktu.

- Gdy przełącznik jest wyłączony (położenie w dół), mikrofony są wyłączone, a funkcje wymagające mikrofonu, takie jak szybka regulacja Trueplay i usługi głosowe, nie są dostępne.
- Gdy przełącznik jest włączony (położenie do góry), funkcje wymagające mikrofonu, takie jak Trueplay, są dostępne. (Usługi głosowe są dostępne, jeśli kontrolka usług głosowych w górnej części produktu również jest włączona).

Uwaga: Aby korzystać z usług głosowych, przełącznik mikrofonu i kontrolka usług głosowych muszą być włączone.

Ustaw głośnik

Głośnik możesz umieścić niemal w dowolnym miejscu. Oto kilka podpowiedzi, które pomogą Ci uzyskać najlepszą wydajność:

- Era 100 został stworzony z myślą o zapewnieniu potężnego dźwięku niezależnie od tego, gdzie się udasz — regulacja Trueplay dostraja dźwięk pod kątem otoczenia, w którym znajduje się głośnik, i treści, których słuchasz.
- Jeśli głośnik ma być postawiony przy ścianie lub na półce, pozostaw co najmniej 2,5 cm wolnej przestrzeni za głośnikiem, aby uzyskać optymalną wydajność urządzenia.
- Jeśli korzystasz z głośników Era 100 jako głośników dźwięku przestrzennego, pozostaw co najmniej 203 mm wolnej przestrzeni wokół każdego głośnika.

Parowanie Bluetooth

1. Włącz Bluetooth w ustawieniach posiadanego urządzenia.
2. Naciśnij i przytrzymaj przycisk Bluetooth z tyłu głośnika, aż usłyszysz sygnał dźwiękowy, a następnie zwolnij przycisk. Dioda stanu miga na niebiesko, kiedy głośnik jest gotowy do parowania.
3. Wybierz **Sonos Era 100** z listy dostępnych urządzeń w ustawieniach Bluetooth. Następnym razem Twoje urządzenie mobilne automatycznie nawiąże połączenie.

Wejście liniowe

Podłącz urządzenie audio, takie jak rzutnik, odtwarzacz CD lub gramofon (z wbudowanym przedwzmacniaczem gramofonowym), do portu wejścia liniowego na dowolnym produkcie Sonos (Era 300, Era 100, Amp, Port lub Five). Następnie przejdź do sekcji  > **Wejście liniowe** i wybierz źródło, aby rozpocząć odtwarzanie.

Uwaga: Głośniki Era 300 i Era 100 wymagają adaptera wejścia liniowego Sonos lub adaptera Combo (**sprzedawane osobno**). Inne produkty mogą wymagać innego adaptera wejścia liniowego w zależności od posiadanego źródła muzyki.

Dowiedz się więcej

Włączenie/wyłączenie mikrofonu

Możesz kontrolować mikrofony na Era 100 na dwa sposoby:

Za pomocą uniwersalnego przełącznika mikrofonu z tyłu Era 100, który służy do włączania i wyłączania wszystkich mikrofonów.

Za pomocą przycisku usług głosowych na górze Era 100, który służy do włączania i wyłączania usług głosowych, ale nie wpływając na mikrofony do regulacji Trueplay i inne funkcje zależne od mikrofonu.

- Kiedy oba przyciski są włączone, sterowanie głosowe i wszystkie funkcje zależne od mikrofonu są dostępne.
- Kiedy oba przyciski są wyłączone, sterowanie głosowe i wszystkie funkcje zależne od mikrofonu są niedostępne.
- Kiedy uniwersalny przełącznik mikrofonu jest włączony, a kontrolka usług głosowych nie świeci, regulacja Trueplay i inne funkcje zależne od mikrofonu są dostępne, ale sterowanie głosowe jest wyłączone.

Usługi głosowe

Steruj całym systemem Sonos głosowo za pomocą dowolnego produktu Sonos obsługującego sterowanie głosowe — odtwarzaj treści i steruj nimi, zwiększaj lub zmniejszaj głośność i nie tylko.

- **Sonos Voice Control:** steruj całym systemem Sonos bezdotykowo i z łatwością, ciesząc się niezrównanym poziomem prywatności. Funkcja Sonos Voice Control jest gotowa do użycia — dodanie jej zajmie tylko kilka chwil podczas konfiguracji głośników. **Dowiedz się więcej**
- **Amazon Alexa:** będziesz potrzebować aplikacji Sonos i aplikacji Alexa z włączoną umiejętnością Sonos. Podczas konfiguracji wprowadzisz kilka zmian w obu aplikacjach. **Dowiedz się więcej**
- **Siri:** będziesz potrzebować aplikacji Apple Home. Dodaj głośniki Sonos zgodne z AirPlay 2 w aplikacji Apple Home, a następnie proś Siri na iPhone, iPadzie lub Apple TV o odtwarzanie muzyki (obecnie funkcja ograniczona do serwisu Apple Music). **Dowiedz się więcej**

Uwaga: Sterowanie głosowe nie jest jeszcze dostępne we wszystkich krajach — ta funkcja będzie dostępna, gdy tylko system Sonos i dana usługa głosowa zostaną wprowadzone w Twoim regionie.

Trueplay™

Regulacja Trueplay mierzy, w jaki sposób dźwięk odbija się od ścian, mebli i innych powierzchni w pomieszczeniu. Następnie dostraja głośnik Sonos, aby brzmiał świetnie bez względu na to, gdzie został umieszczony.

Podczas konfiguracji wybierz opcję Trueplay, która najlepiej sprawdzi się do Twojej przestrzeni. Aby przeprowadzić ponowną regulację później, otwórz **Ustawienia > System**, wybierz pomieszczenie, a następnie **Trueplay**.

Uwaga: W przypadku aktywacji funkcji VoiceOver na urządzeniu z systemem iOS regulacja głośnika Trueplay nie jest dostępna. Przed przystąpieniem do regulacji głośników wyłącz tę funkcję w ustawieniach urządzenia.

Zaawansowana regulacja

Zaawansowana regulacja jest niestandardowa i precyzyjna. Trwa około 5 minut i wykorzystuje mikrofon na urządzeniu z systemem iOS (w wersji co najmniej iOS 8 lub nowszej) i wymaga przemieszczania się po pomieszczeniu podczas dostrajania dźwięku pod kątem przestrzeni.

Uwaga: Zaawansowana regulacja to najlepsza opcja dla dużych pomieszczeń (regulacja przestrzeni otwartej może być mniej precyzyjna).

Szybka regulacja

Szybka regulacja jest krótka, bezproblemowa i łatwa. Trwa około minuty i wykorzystuje mikrofon na produkcie Sonos do określania akustyki otoczenia i nie wymaga przemieszczania się po pomieszczeniu podczas dostrajania brzmienia.

Uwaga: Szybka regulacja jest dostępna na urządzeniach z systemem iOS i Android. To dobry wybór dla mniejszych pomieszczeń lub przestrzeni, po których swobodne poruszanie się jest problematyczne.

Automatyczna regulacja Trueplay

Przenośne produkty Sonos, takie jak Sonos Roam i Move, mogą dostrajać się automatycznie. Automatyczna regulacja Trueplay wykorzystuje mikrofon głośnika do analizy charakterystyki akustycznej otoczenia i okresowej regulacji brzmienia, aby zapewnić świetny dźwięk niezależnie od tego, gdzie znajduje się głośnik i czego słuchasz.

Otwórz  > **System**, a następnie wybierz swój przenośny głośnik, aby włączyć automatyczną regulację Trueplay.

Konfiguracja pary stereofonicznej

Możesz skojarzyć ze sobą dwa głośniki Sonos w tym samym pomieszczeniu, aby uzyskać pełniejsze doświadczenie stereofoniczne. Jeden głośnik służy za kanał lewy, drugi za kanał prawy.

Uwaga: Głośniki Sonos w ramach pary stereofonicznej muszą być tego samego typu.

1. Umieść głośniki w odległości 2,5–3 m od siebie. Twoje preferowane miejsce słuchania muzyki powinno być oddalone od pary głośników o 2,5–3,5 m. Mniejsza odległość powoduje zwiększenie basu, a większa umożliwia lepsze odwzorowanie dźwięku stereofonicznego.
2. Otwórz  > **System**.
3. Wybierz jeden z głośników, z którego chcesz korzystać w parze stereofonicznej, a następnie wybierz **Skonfiguruj parę stereofoniczną**, aby rozpocząć. **Dowiedz się więcej**

Konfiguracja głośników dźwięku przestrzennego

Możesz z łatwością przekształcić dwa głośniki Sonos (tego samego modelu) albo Sonos Amp i ulubione głośniki innej firmy w działające niezależnie kanały lewy i prawy systemu kina domowego.

1. Umieść każdy głośnik dźwięku przestrzennego około 3 m od preferowanego miejsca słuchania muzyki, kierując go w stronę miejsca, w którym siedzisz.
2. Otwórz  > **System**.
3. Wybierz pomieszczenie, w którym znajduje się soundbar, a następnie **Dodaj głośniki dźwięku przestrzennego**, aby rozpocząć.

Uwaga: W przypadku zgrupowania pomieszczeń lub stworzenia pary stereofonicznej nie będziesz mieć możliwości przestrzennego odtwarzania dźwięku.

[Dowiedz się więcej](#)

Ustawienia dźwięku przestrzennego

Podczas konfiguracji dźwięk przestrzenny zostanie zoptymalizowany pod kątem wybranego pomieszczenia. Te ustawienia można dostosować:

Głośniki dźwięku przestrzennego	Dźwięk z głośników dźwięku przestrzennego może zostać Włączony lub Wyłączony .
Poziom głośności TV	Ustawienie poziomu głośności dźwięku przestrzennego dla dźwięku telewizyjnego.
Poziom głośności muzyki	Ustawienie poziomu głośności dźwięku przestrzennego dla odtwarzanej muzyki.

Odtwarzanie muzyki

Dźwięk otoczenia (delikatny) lub **Pełny zakres** (głośniejszy, pełny zakres dźwięku). Nie dotyczy odtwarzania z Dolby Atmos Music.

Ustawienia produktu

Możesz dostosować produkty Sonos do swojego otoczenia. Otwórz  > **System**, a następnie wybierz produkt.

Nazwa pomieszczenia

W przypadku przenoszenia głośnika do nowego pomieszczenia możesz zmienić jego nazwę w **ustawieniach**.

Wyłączanie modułu Wi-Fi

(nie jest dostępne w przypadku produktów przenośnych, Era 100, i Era 300)

Możesz wyłączyć moduł Wi-Fi głośnika, gdy jest on podłączony do sieci za pomocą kabla Ethernet. W ten sposób możesz zmniejszyć zużycie energii oraz poprawić łączność niektórych głośników przewodowych.

W przypadku takich produktów, jak Amp i Port, które są umieszczone w stojaku lub ustawione jeden na drugim, wyłączenie modułu Wi-Fi może zmniejszyć ich temperaturę wewnętrzną. **Dowiedz się więcej**

Korektor graficzny (EQ)

Produkty Sonos są dostarczane z fabrycznie zastosowanymi ustawieniami korekcji graficznej. Ustawienia dźwięku (bas, tony wysokie, balans, głośność) można dopasować do własnych preferencji. **Dowiedz się więcej**

Trueplay

Regulacja Trueplay dostraja dźwięk do otoczenia i odtwarzanej treści. Przenośne produkty mogą dostrajać się automatycznie. **Dowiedz się więcej**

Limit głośności

Możesz ustawić maksymalny poziom głośności dla każdego pomieszczenia.

[Dowiedz się więcej](#)

Wskaźnik stanu

Informuje o stanie połączenia głośnika z siecią Wi-Fi, o trybie wyciszenia oraz o błędach. **[Dowiedz się więcej](#)**

Uwaga: Jeżeli dioda rozprasza Twoją uwagę, możesz ją wyłączyć w **Ustawieniach**.

Sterowanie dotykowe

Możesz dezaktywować przyciski sterowania dotykowego na swoim głośniku. Możesz to na przykład zrobić, aby Twoje dziecko lub ciekawskie zwierzę przypadkowo nie zmieniło ustawień odtwarzania lub nie zmieniło poziomu głośności. **[Dowiedz się więcej](#)**

Oszczędzanie akumulatora (dostępne tylko w przypadku produktów przenośnych)

Aby oszczędzać akumulator, możesz ustawić swój głośnik przenośny, aby automatycznie się wyłączał, zamiast przechodzić w tryb uśpienia. Nie pojawi się w aplikacji Sonos do momentu, aż zostanie ponownie włączony.

Kiedy rzutnik, gramofon, stereo lub inne urządzenie audio jest podłączone do produktu Sonos, można zmienić następujące ustawienia wejścia liniowego:

- **Nazwa źródła:** Wybierz nazwę urządzenia z wejściem liniowym.
- **Poziom źródła:** Dostosuj poziom głośności wejścia liniowego, jeśli domyślne ustawienie poziomu głośności nie jest wystarczająco głośne lub zniekształcone.
- **Opóźnienie dźwięku:** Dodaj opóźnienie pomiędzy wejściem liniowym a Sonos, aby zmniejszyć prawdopodobieństwo wystąpienia problemów z dźwiękiem podczas odtwarzania dźwięku wejścia liniowego z głośników zgrupowanych.
- **Autoodtwarzanie:** Wybierz pomieszczenie, jeśli chcesz, aby dźwięk z wejścia liniowego był odtwarzany automatycznie, kiedy Sonos wykryje sygnał z portu wejścia liniowego. (Autoodtwarzanie jest domyślnie wyłączone).

Wejście liniowe

(dla produktów Sonos z wejściem liniowym)

Akcesoria

Znajdź idealne akcesorium do swojego systemu Sonos — perfekcyjnie dopasowane do produktów Sonos.

Pełna gama stojaków, uchwyty ścienne, ładowarek i kabli zgodnych z produktami Sonos znajduje się w sekcji **Akcesoria** w naszej witrynie internetowej.

Stojak do Era 100

Specjalnie zaprojektowany stojak do Sonos Era 100 bezpiecznie utrzymuje głośnik na miejscu.

- Stała wysokość optymalnie dopasowana do głośników przestrzennych kina domowego.
- Łatwy montaż.
- Kanał w słupku stojaka pozwala ukryć kabel zasilający głośnika, co upraszcza zarządzanie przewodami.

Uwaga: Pełna gama stojaków, uchwytów ściennych i kabli zgodnych z produktami Sonos znajduje się w sekcji **Akcesoria** w naszej witrynie internetowej.

Co znajduje się w pudełku?

Każdy zestaw stojaków do Sonos Era 100 obejmuje:

- 1 podstawę stojaka
- 1 słupek stojaka
- 1 platformę głośnikową
- 1 osłonę słupka stojaka
- Zestaw do mocowania z 3 śrubami (2 długie, 1 krótka), 1 podkładka

Uwaga: Głośniki Sonos są sprzedawane osobno.

Wymagany sprzęt

- Śrubokręt krzyżakowy

Konfiguracja

1

Wyjmij całą zawartość z pudełka. Umieść stojak w otworze w opakowaniu, aby ustabilizować go na czas wykonywania kolejnych czynności. Przeciągnij kabel zasilający podłączony do głośnika Sonos Era 100 przez otwór w podstawie stojaka i przez kanał w słupku stojaka.

Przeostroga: Stojak przeznaczony jest wyłącznie do głośników Sonos Era 100.

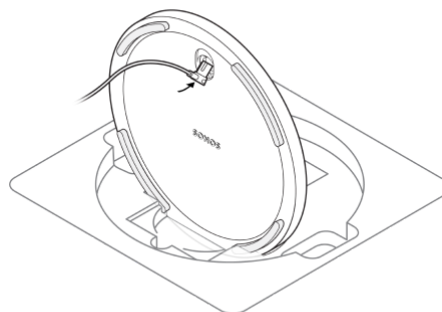

2

Wyrównaj podkładkę tak, aby bolce wyrównujące były skierowane do wewnątrz. Następnie wyrównaj słupek stojaka z podstawą, korzystając z bolców wyrównujących.

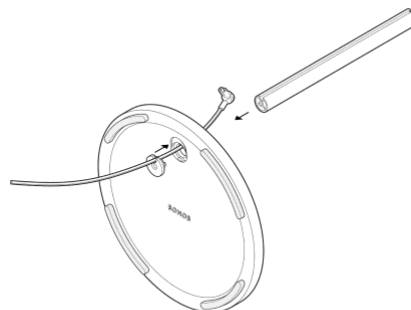

3

Zamocuj podstawę (z podkładką) do słupka stojaka za pomocą 1 długiej śruby (w zestawie) i śrubokręta krzyżakowego. Upewnij się, że można swobodnie przesunąć kabel.

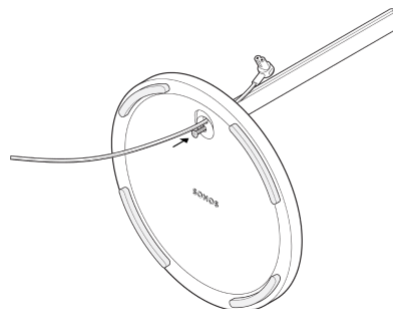

4

Użyj bolców wyrównujących, aby ustawić platformę głośnikową na słupku, a następnie przymocować ją do słupka stojaka za pomocą drugiej dłuższej śruby (w zestawie).

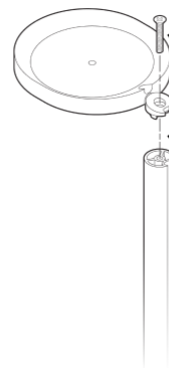

5

Przeciągnij kabel zasilający do głośnika i podłącz go, a następnie dokładnie wciśnij kabel zasilający w kanał kabla w słupku, przesuwając go od góry do dołu.



6

Przymocuj głośnik do platformy za pomocą krótkiej śruby (w zestawie).



7

Nałóż górną osłonę słupka, aby ukryć kabel zasilający.



8

Podłącz głośnik do gniazdka zasilania, a następnie schowaj nadmiar kabla pod podstawą.

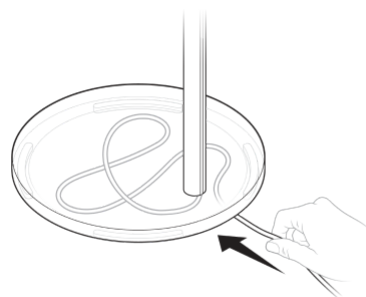

Uchwyt ścienny do Era 100

- Łatwy w montażu uchwyt do Sonos Era 100.
- Podtrzymuje ciężar głośnika i zabezpiecza go na miejscu.
- Zapewnia dostęp do portów, przycisków oraz przycisków dotykowych i estetycznie skrywa kabel głośnika.
- Elastyczna możliwość ustawienia głośnika, aby uzyskać najlepszy dźwięk.

Ważne: Ten uchwyt ścienny jest przeznaczony wyłącznie do głośników Sonos Era 100 ustawionych w pozycji pionowej, ponieważ akustyka i wydajność sieci bezprzewodowej głośnika zostały zoptymalizowane pod kątem standardowego położenia pionowego.

Co znajduje się w pudełku?

Każdy niestandardowy zestaw uchwytów ściennych do Sonos Era 100 obejmuje:

- 1 uchwyt ścienny
- 1 wspornik ścienny
- 2 kołki do ścian z płyt gipsowo-kartonowych
- Zestaw do mocowania z 3 śrubami (2 długie śruby do uchwytu ściennego, 1 krótka śruba do uchwytu głośnikowego)

Uwaga: Głośniki Sonos są sprzedawane osobno.

Wymagany sprzęt

- Ołówek
- Poziomica
- Śrubokręt krzyżakowy

Konfiguracja

1

Przyłóż wspornik do ściany. Użyj poziomicy, aby ustawić uchwyt i zaznaczyć otwory na śruby. Odsuń wspornik od ściany.

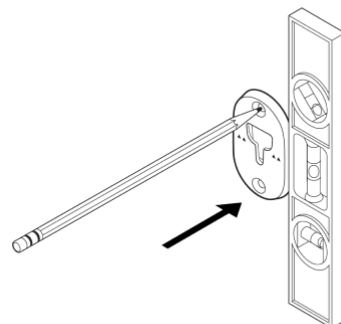

2

Jeżeli używasz ściennych kołków rozporowych, nawierć za pomocą wiertła 8 mm 2 otwory, rozpoczynając od górnego. Następnie włóż kołki rozporowe w otwory. (Nie korzystaj z kołków rozporowych, jeśli wiercisz w drewnie lub tworzywie sztucznym). Jeśli ściana jest z płyt gipsowo-kartonowych i nie używasz kołków rozporowych, znajdź profil konstrukcyjny w ścianie i w nim nawierć otwory wiertłem 3,5 mm.

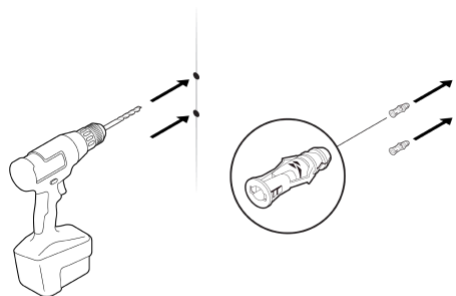

3

Przyłóż wspornik do ściany ze strzałkami skierowanymi do góry. Przykręć go 2 długimi śrubami dedykowanymi do uchwytu ściennego (w zestawie) za pomocą wkrętarki lub śrubokręta krzyżakowego. Wkręć górną śrubę do połowy. Wkręć dolną do końca, a następnie dokręć górną.

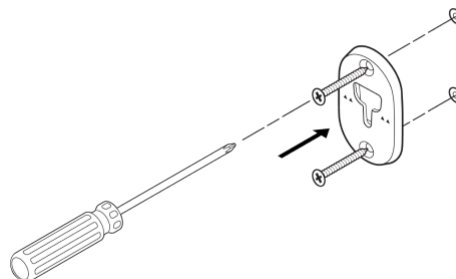

4

Poprowadź kabel zasilający przez otwór z tyłu uchwytu i podłącz go do głośnika.

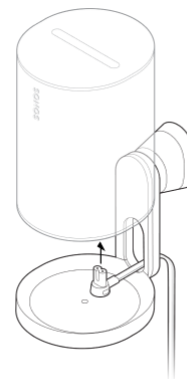

5

Obróć głośnik o 180 stopni, tak aby otwór na śrubę był skierowany do góry. Przymocuj głośnik do uchwytu za pomocą 1 krótkiej śruby mocującej głośnik (w zestawie).

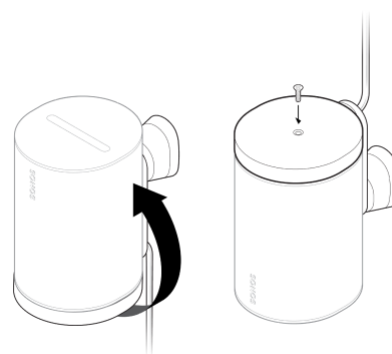

6

Wyrównaj uchwyt z otworem na wsporniku, zsuń uchwyt i zablokuj go na miejscu. Przed puszczeniem upewnij się, że uchwyt i głośnik są pewnie osadzone.



7

Aby uzyskać optymalny dźwięk, odblokuj głośnik, obracając kołnierz na uchwycie o 90° w lewo. Zmień położenie głośnika, a następnie obróć kołnierz o 90° w prawo, aby go zablokować.

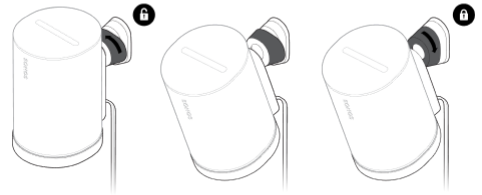

Specyfikacja

Właściwość

Opis

DŹWIĘK

Wzmacniacz

Trzy cyfrowe wzmacniacze impulsowe.

Głośnik wysokotonowy

Dwa zakrzywione głośniki wysokotonowe zapewniają wyraźne i precyzyjne przenoszenie wysokich tonów oraz podział na kanały prawy i lewy.

Głośnik niskotonowy

Jeden głośnik średniotonowy zapewnia wierne odtwarzanie średniej częstotliwości dźwięku głosu oraz głębokie, bogate brzmienie basu.

Para stereofoniczna

Przekształć dwa głośniki w oddzielne głośniki kanału lewego i prawego, aby uzyskać głębszy i pełniejszy dźwięk.

Kino domowe

Dodaj dwa głośniki Era 100 do systemu dźwięku przestrzennego, aby zyskać prawdziwy dźwięk przestrzenny.

Mikrofony

- Układ mikrofonów dalekosiężnych
 - Wszystkie mikrofony, w tym sterowanie głosowe, można wyłączyć za pomocą przełącznika mikrofonu z tyłu głośnika.
-

Właściwość**Opis**

Sterowanie głosowe

- Zintegrowana funkcja sterowania głosowego. Obsługuje Amazon Alexę i Sonos Voice Control.
- Jeśli kontrolka sterowania głosowego jest wyłączona, asystenci głosowi nie nasłuchują, ale inne funkcje wykorzystujące mikrofon, takie jak szybka regulacja Trueplay, nadal są aktywne.

Regulowany korektor graficzny (EQ)

Basy, tony wysokie i głośność można regulować w aplikacji Sonos.

Trueplay™

Oprogramowanie analizuje akustykę pomieszczenia, a następnie dostraja brzmienie EQ. Zgodne z urządzeniami z systemem iOS i Android. (Przełącznik mikrofonu musi być ustawiony w pozycji włączenia).

ZASILANIE/ŁĄCZNOŚĆ

Wi-Fi

Korzystanie z Sonos S2: Łączy się z siecią Wi-Fi zarządzaną przez dowolny router 802.11a/b/g/n/ac/ax obsługujący częstotliwości 2,4/5 GHz.

Właściwość	Opis
Bluetooth	<p>Bluetooth 5.0 obsługuje przesyłanie strumieniowe dźwięku z dowolnego urządzenia z obsługą Bluetooth.</p> <p>Naciśnij przycisk Bluetooth, aby sparować z urządzeniem Bluetooth.</p>
Zasilanie	<p>Automatycznie przełączany uniwersalny zasilacz 100–240 V ~ 50-60 Hz 1,0 A AC.</p>
Port USB-C	<p>Jeden port USB-C.</p> <ul style="list-style-type: none">• Podłącz źródło muzyki za pomocą kabla pomocniczego i adaptera wejścia liniowego Sonos.• Podłącz router za pomocą kabla Ethernet i adaptera Sonos Combo. (Wszystkie akcesoria są sprzedawane osobno).
Procesor	<p>Czterordzeniowy 1,4 GHz A-55</p>
Pamięć	<p>1 GB SDRAM 8 GB NV</p>
Sonos S2	<p>Konfiguruj i steruj za pomocą aplikacji Sonos najnowszej generacji.</p>

Właściwość	Opis
Wejście liniowe	Adapter wejścia liniowego Sonos umożliwia podłączenie urządzeń za pomocą wejścia liniowego audio 3,5 mm (adapter jest sprzedawany osobno).
Apple AirPlay 2	Obsługuje AirPlay 2 na urządzeniach z systemem Apple iOS 11.4 lub nowszym.

SZCZEGÓŁY/WYMIARY

Wymiary (wys. x szer. x gł.)	182,5 x 120 x 130,5 mm
Waga	2,2 kg
Temperatura użytkowania	Od 0° do 40°C
Temperatura przechowywania	Od -20°C do 70°C
Konstrukcja odporna na wilgoć	Urządzenie zachowuje odporność w warunkach wysokiej wilgotności powietrza, np. w łazience z uruchomionym prysznicem. (Urządzenie nie jest wodoszczelne ani wodoodporne).
Wykończenie produktu	Białe z białą maskownicą; czarne z czarną maskownicą

Właściwość**Opis**

Zawartość opakowania

Sonos Era 100, kabel zasilający
o długości 2 m, skrócona instrukcja
obsługi

Uwaga: Specyfikacja może ulec zmianie bez uprzedniego powiadomienia.

Ważne informacje dotyczące bezpieczeństwa

1. Przeczytaj niniejsze instrukcje.
2. Zachowaj niniejsze instrukcje.
3. Przestrzegaj wszystkich ostrzeżeń.
4. Postępuj według wszystkich instrukcji.
5. Nie korzystaj z tego urządzenia w pobliżu wody.
6. Do czyszczenia używaj wyłącznie suchej i miękkiej ściereczki. Domowe środki czyszczące i rozpuszczalniki mogą uszkodzić wykończenie produktów Sonos.
7. Nie zasłaniaj żadnych otworów wentylacyjnych. Przeprowadź instalację zgodnie z instrukcjami producenta.
8. Nie instaluj urządzenia w pobliżu źródeł ciepła, takich jak grzejniki, wyloty ogrzewania, piece i inne urządzenia wytwarzające ciepło.
9. Zabezpiecz kabel zasilający przed deptaniem lub przytrzaśnięciem, w szczególności w miejscu wtyczki, gniazd elektrycznych i wyjścia z urządzenia.
10. Korzystaj wyłącznie z wyposażenia dodatkowego / akcesoriów wskazanych przez producenta.
11. Odłączaj urządzenie od zasilania podczas burz lub w przypadku długiego okresu nieużywania.
12. Ten produkt nie zawiera żadnych części, które mogłyby być naprawiane przez użytkownika. Nie otwierać, nie demontować, nie próbować naprawiać ani wymieniać żadnych elementów. Wszelkie czynności serwisowe powierzaj wykwalifikowanemu personelowi serwisowemu firmy Sonos. W przypadku jakiegokolwiek uszkodzenia urządzenia, w tym uszkodzenia kabla zasilającego lub wtyczki, zalania urządzenia cieczą lub przedostania się innych przedmiotów do jego wnętrza, kontaktu urządzenia z deszczem lub wilgocią, nieprawidłowej pracy urządzenia lub jego upuszczenia na ziemię wymagane jest serwisowanie urządzenia.

13. Wtyczka zasilania powinna być łatwo dostępna w celu odłączenia urządzenia od zasilania.
14. **Ostrzeżenie:** W celu ograniczenia ryzyka pożaru lub porażenia prądem urządzenia nie należy narażać na działanie deszczu ani wilgoci.
15. Nie narażaj urządzenia na kontakt ze ściekającymi lub przyskającymi cieczami i nie umieszczaj na urządzeniu przedmiotów wypełnionych cieczami, np. wazonów.
16. Połączenia pomiędzy niniejszym urządzeniem a urządzeniami zewnętrznymi należy wykonać, korzystając z ekranowanego kabla w celu zachowania zgodności z limitami emisji częstotliwości radiowych FCC.